

Pavo Real

Creado: 25-12-03
Diagramado: 02-03-04

Daniel Llavaneras

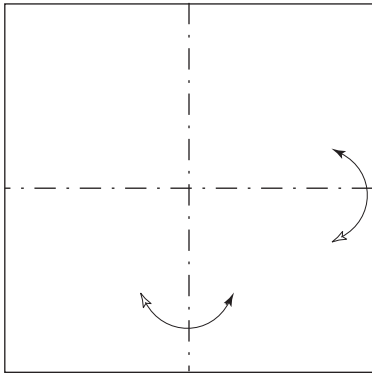

1.- Color abajo. Doble la horizontal y la vertical en montaña

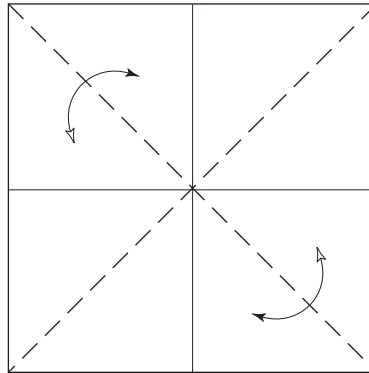

2.- Doble en valle ambas diagonales

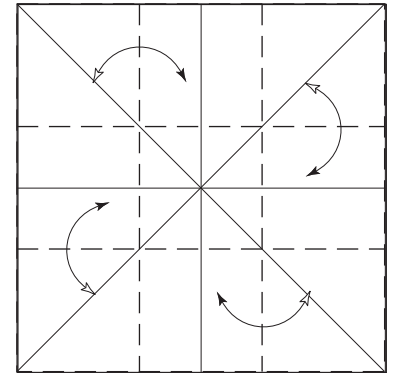

3.- Divida en tercios con dobleces en valle

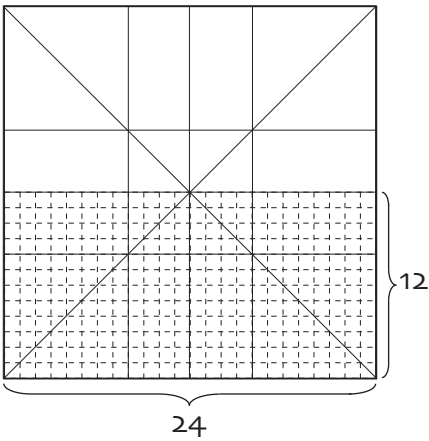

4.- Divida la mitad inferior con dobleces en valle

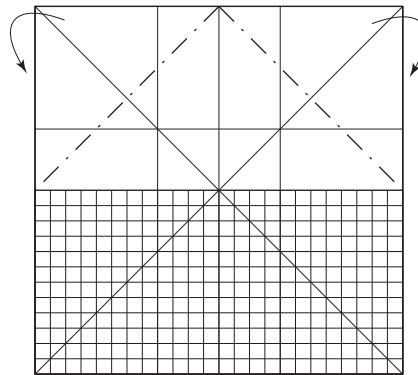

5.- Doble las esquinas hacia el centro de la hoja con dobleces en montaña

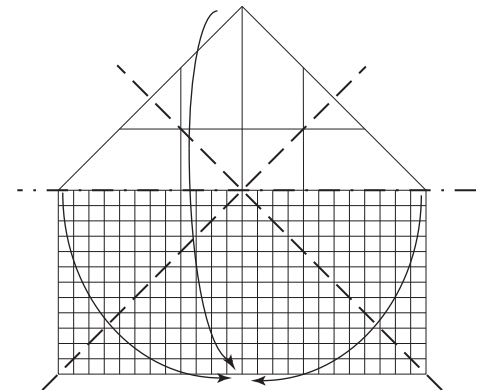

6.- Colapse a base triangular modificada en los dobleces marcados

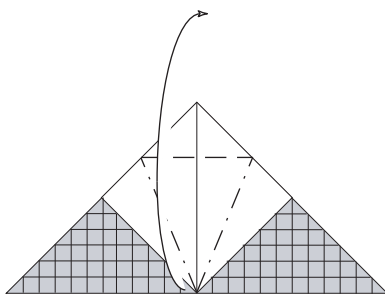

7.- Doblez de petalo

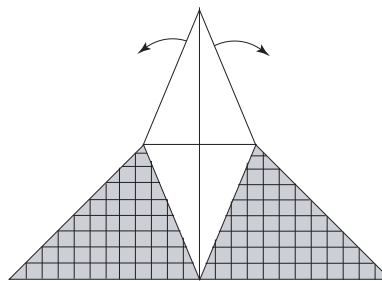

8.- Sacar el papel escondido

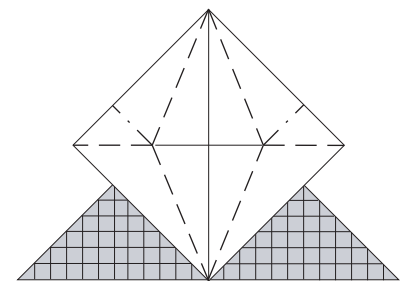

9.- Colapsar a base de pez sobre los dobleces existentes

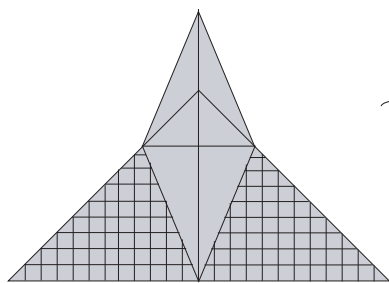

10.- Este es el resultado.
Dar la vuelta al modelo

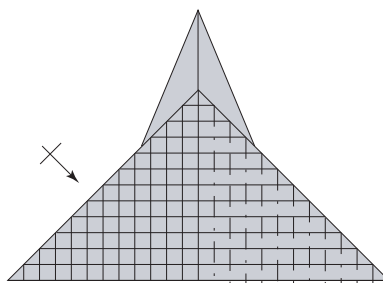

11.- Varios dobleces de revés
sucesivos. Repita en la parte
izquierda

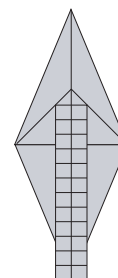

El resultado

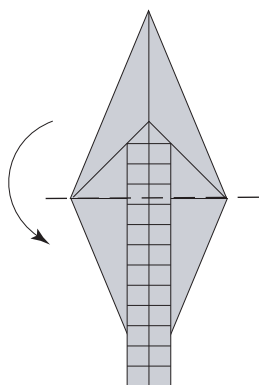

12.- Doble la pestaña
gruesa hacia abajo

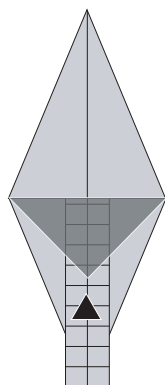

13.- Hunda la punta

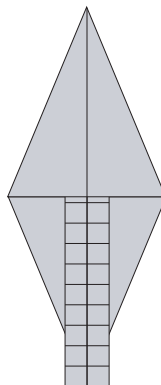

14.- El resultado.
De vuelta al modelo

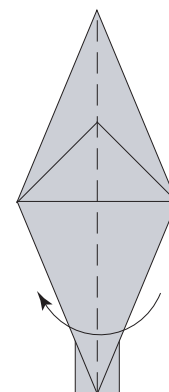

15.- Doble una capa hacia
la izquierda

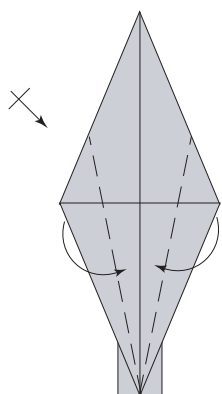

16.- Lleve los bordes hacia
el centro. Repita
en el lado izquierdo

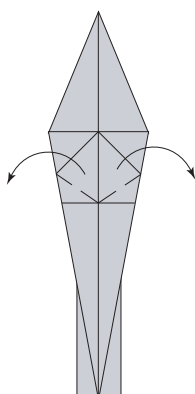

17.- Saque las patas

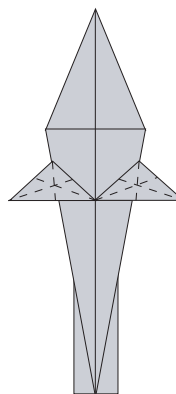

18.- Oreja de conejo

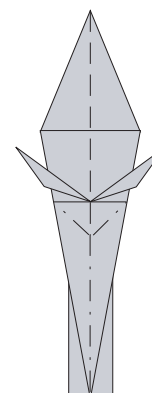

19.- Doble a la mitad,
incorporando un
doblez de revés

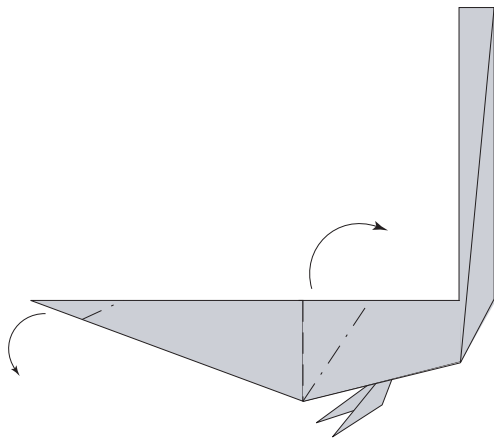

20.- Doblez de revés para el pico.
"Crimp" para formar el cuello

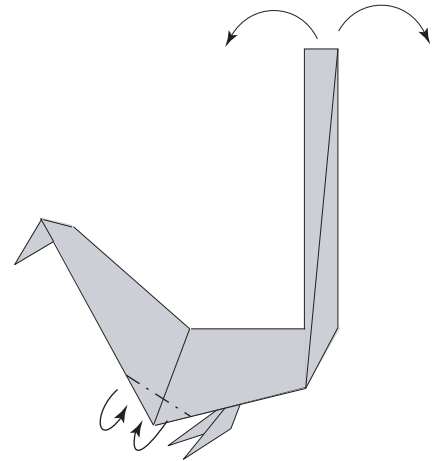

21.- Redondee el pecho.
Extienda la cola

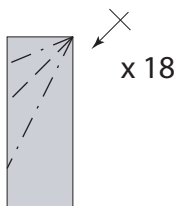

Detalle de la cola.
Haga 3 dobleces de
revés sucesivos. Repita
en los demás pliegues

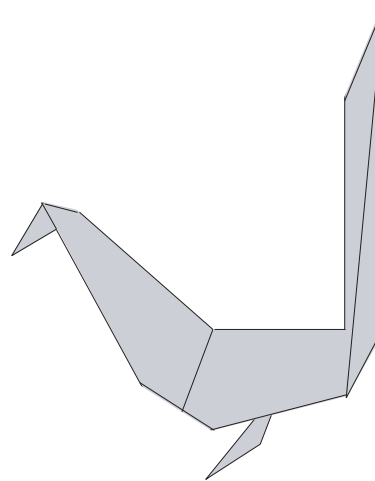

Modelo Terminado!